

מפרט מאושר
מירית יחיאל, רפ"ק
חוליית בקרת מפרטים
את"ל מרו"מ

אפיון טכני בנושא : דגלים שונים מסריג פוליאסטר
עבור : יחידות משטרה ויחידות מג"ב

אופיון בנושא: דגלים שונים מסריג פוליאסטר**1. כללי:**

1.1. אופיון זה מתייחס לדגלי לאום הסרוגים מחוטי פוליאסטר בסריגת שתי, המיועדים לשימוש במשטרת-ישראל.

1.2. להלן סוגי הדגלים:

סיווג הדגמים	שם הפריט	גודל נדרש בס"מ	עיבוד / תצורה / הדפסה
מין 1 - נספח א'	דגל לאום לתורן	160X220 לא כולל תעלה	הסריג יהיה בגוון לבן ואילו הפסים הכחולים יסרגו עם חוט צבוע והמגן דוד יודפס ע"ג הבד. ניתן לבצע הדפסה של הפסים הכחולים והמגן דוד בדפוס שאינו פיגמנט.
מין 2 נספח א'	דגל לאום ללשכות		גוון הפסים והמגן דוד יהיה PANTONE REFLUX BLUE C בהתאם לנספח א' שרטוטים להמחשה.
נספח ב'	דגל משטרה	150X100 כולל תעלה	בהדפסה יש לוודא כי צבע הדגלים יראה באופן ברור ובאותה רמת-איכות משני צדי הדגל ותואם לנדרש. בהתאם לנספח ב' שרטוטים להמחשה.
	דגל מג"ב		
מין 3 נספח ג'	דגלי מחוזות		הדגלים יודפסו בדפוס דיגיטאלי בשיטת סובלימציה עם מעבר צבע של 85% לצד השני. (משקל הסריג <u>לא יפחת</u> מ 125 גר/מר). בהתאם לנספח ג' שרטוטים להמחשה.
מין 4 נספח ד'	דגלי ביניים דגל לאום / או משטרה / או מג"ב / או אחר שיוזמן.	600X100	בדגל הלאום - הדפסת המגן דודו בדגל ענק קודקודי המשולשים לכיוון הפסים. שאר פרמטרים ראה לעיל מין 1. בדגל משטרה - סמל המשטרה יהיה ישר. בדגל מג"ב - יופיע סמל משטרה + סמל מג"ב בהתאם לנספח ד' שרטוטים להמחשה. דגלים אחרים: ובהתאם לסוג הדגל ועל פי דרישת המזמין
		800X100	
		1000X100	
		1200X100	
		1500X100	
		לא כולל תעלה	

סריג פוליאסטר כפול, עם חיזוק משולשים בצדי הדגל. בהתאם לנספח ה' שרטוטים להמחשה.	35X50	<u>דגלי</u> <u>סירה/ספינה</u> לאום / משטרה	מין 5
	43X62 לא כולל תעלה		נספח ה'

2. מסמכים ישימים:

- על היצרן לוודא שימוש במפרטים / אפיונים בעלי העדכון האחרון .
- המסמכים הבאים מהווים חלק בלתי נפרד מאופיון זה לפי ההתייחסות להם באופיון.
 - 2.1. מפרט חת"ק מס' : 7-696-01003-00/13 אבקות פליז.
 - 2.2. מפרט חת"ק מס' : 74141402590/18, בדי שמשונית.
 - 2.3. תקן ישראלי מס' 916 – שיטות לבדיקת יציבות צבע של מוצרי טקסטיל .
 - 2.4. תקן ישראלי מס' 924 – מיון תכים ותפרים .
 - 2.5. תקן ישראלי מס' 2859 – בחינה מדגמית לפי תכונות איכותיות .
 - 2.6. תקן ישראלי מס' 12590 – חוטי תפירה תעשייתיים עשויים מפוליאסטר.
 - 2.7. מפרט פדראלי אמריקני : SPEC. FED A191.
 - 2.8. קטלוג גוונים – color formula guide

3. דרישות טכניות עבור דגלים ממין 1, 2, 4, 5:

- 3.1 חומרים:**
- 3.1.1 חוטי הסריגה יהיו בשיעור 70 דניה, עשויים 100% מקורזל מסוג SEMIDULL .
 - 3.1.2 סמיכות סריגה תהיה 8-11 טורים בס"מ ו- 16-22 שורות בס"מ - לפי תקן פדראלי 5050 – A191 .
 - 3.1.3 משקל הסריג הסופי יהיה 10 ± 135 גרם/מ"ר, לפי תקן פדראלי A191-5041 .
 - 3.1.4 חוט תפירה עשוי 100% פוליאסטר טווי בשיעור NEC 30/3 בגוון תואם .
 - 3.1.5 בד שמשונית בגוון לבן, מין 9
 - 3.1.6 אבקות פליז ניקל, חומר מספר 4 (חת"ק -סעיף 2.1)
 - 3.1.7 שרוך בעובי כ-1 ס"מ לקשירת / קיבוע הדגל .
 - 3.1.8 חוזק מינימלי לפקיעה לבד פוליאסטר - 60 דק ניוטון, לפי תקן A 191-5020
 - 3.1.9 יציבות הצבע (פסים ומגן דוד) לאור-7, לפי תקן ישראלי מס' 916 – חלק 9 .
 - 3.1.10 יציבות הצבע (פסים ומגן דוד) לכביסה ב-40 מ"צ – 4, לפי תקן ישראלי מס' 916 – חלק 2.

4. עיבוד:

- 4.1. עמודות הסריג יהיו לרוחב הדגל (אורך הדגל יהיה לרוחב הסריג) .

- 4.2. מיקום ומידות הפסים הכחולים/ לוגו מגן דוד /משטרה/ מחוזות / מג"ב / או אחר שיוזמן יהיו ממורכזות וסימטריות. בהתאם לנספח שרטוטים להמחשה.
- 4.3. בהדפסה יש לוודא כי צבע הדגלים יראה באופן ברור ובאותה רמת-איכות משני צדי הדגל ותואם לנדרש, בדגלי מחוזות ההדפסה דיגיטלית מעבר של כ 85%.
- 4.4. לאחר ההדפסה יעבור הדגל תהליך ייצוב בחום ("פיקסציה").שלאחריו יעמוד בתנאים הנדרשים בסעיפים 3.1.10+3.1.9.
- 4.5. התפירה בכל חלקי הדגל תהיה בתפר שרשרת (תך 401), או תפר נעול (תך 301) צפיפות התכים 4 בס"מ.
- 4.6. בקצוות הדגל ייתפר חיזוק בצורת משולש מבד הדגל, כאשר חוט התפירה יהיה תואם בגווןו לרקע עליו הוא נתפר.
- 4.7. התחלה וסיום תפרים בשולי הדגל יהיו על ידי השרוול, כשקצוות התפרים יחזקו בתפר חוזר 3 פעמים באורך 18-22 מ"מ, סביב הדגל לא תיפסק התפירה.
- 4.8. בתחתית התעלה יעובד שרוך אשר באמצעותו ניתן יהיה לקבע את הדגל.
- 4.9. **שרוול הדגל :**
- 4.9.1. **160X200 ס"מ**: שרוול הדגל יהיה עשוי בד שמשונית 650 (כמפורט בסעיף 3.1.5) אליו יחוברו 3 אבקות פלז (כמפורט בסעיף 3.1.8) במיקום ובעיבוד הנדרש, **בהתאם לנספח א'.**
- 4.9.2. **150X100 ס"מ**: שרוול הדגל יעובד ע"י תעלות מסריג הדגל ברוחב 8.0 – 8.5 ס"מ, ע"י קיפול הבד כשהשוליים הגזורים יהיו מוסתרים, פתח התעלה התחתון בלבד יישאר פתוח, אלא אם יוגדר שהתעלות יישארו פתוחות בשני הצדדים. **בהתאם לנספח ב' + ג'.**
- 4.9.3. **1000/800/600X100 ס"מ * 1200 * 1500 ס"מ**: שרוול הדגל יעובד בכל צידי הדגל ע"י תעלות מסריג הדגל ברוחב 8.0-8.5 ס"מ, ע"י קיפול הבד כשהשוליים הגזורים יהיו מוסתרים, פתחי התעלות יישארו פתוחות בשני הצדדים. **בהתאם לנספח ד'**
- 4.9.4. **35X50 ס"מ**: שרוול הדגל יעובד ע"י תעלה מבד סריג ברוחב 3.0 ס"מ כשהשוליים יהיו פתוחים ששני הצדדים, על תעלה יעובדו איבקות פלז, ניקל **בהתאם לנספח ה'.**

5. סימון ואריזה:

- 5.1. סימון הדגלים יעשה ע"ג השרוול, **בהדפסה יציבה** של תווית ובו יופיעו הפרטים הבאים:
- 5.1.1. שם היצרן ותאריך הייצור.
- 5.1.2. כיתוב "משטרת-ישראל".
- 5.1.3. שם הפריט.
- 5.1.4. כל דגל יקופל ויארז בנפרד, הדגלים יארזו בחבילות בנות 5 יחידות, כמות מתאימה של החבילות תיארוז בקרטון 106.
- 5.2. אריזת קרטון תסומן בשם "משטרת ישראל" ותכלול את פרטים הבאים:
- 5.2.1. שם היצרן/ספק.
- 5.2.2. שם הפריט ומק"ט.
- 5.2.3. כמות פריטים ארוזה.

5.2.4. מספר הזמנה .

5.2.5. תאריך אספקה

5.2.6. מק"ט משטרה כפי כתוב בהזמנה

6. אישור דוגמאות טרום ייצור :

- 6.1. לפני תחילת הייצור הסדרתי על היצרן להעביר לנציג משטרת ישראל, דגם של הדגל הרלוונטי - לצורך בדיקה, בצירוף תיעוד מעבדה עבור הנדרש בסעיף 4- חומרים.
- 6.2. גוונים/צבעים יאושרו בדגם הראשון ויישארו קבועים לאורך כל המכרז אלא אם נדרש אחרת. על הספק לוודא כי קיבל את אישור נציג משטרת ישראל לשימוש בחומרי הגלם שהוצג לפני תחילת הייצור הראשון. רק לאחר אישור הדגם ע"י משטרת ישראל, יוכל הזוכה במכרז לייצר את הדגלים באופן סדרתי.
- 6.3. דוגמאות שנבדקו ואושרו על המשטרה, אינן משחררות את היצרן מלייצר את הפריט לפי דרישות אופיון זה, פרט למקרה בו הצביע היצרן על סטיות והן אושרו על ידינו במפורש בכתב.
- 6.4. הדוגמא שהועברה לאישור תהיה כזו שעובדה באותו מתקן באותה שיטת עבודה ובאותם חומרים בהם מתכוון היצרן לבצע את העבודה.
- 6.5. הגיש הספק דגם לאישור ולא עמד הדגם פעמיים ברציפות בדרישות המצוינות במפרט זה, תהיה רשאית מ"י לבטל את זכייתו. זמני אספקת התיעוד יהיה עד 15 ימים מיום דרישת משטרת ישראל.
- 6.6. על מנת למנוע ספקות, מודגש בזה שהמוצר המוגמר יהיה ללא חשש שעטנו.

7. דוגמאות להכוונה:

- 7.1. משטרת ישראל תציג בפני הספק דוגמאות של הפריט, דוגמאות אלו משמשות להכוונה והדרכה בלבד סטיות, עלולות להופיע בדוגמא – במקרה זה תקף האמור במפרט.

8. הבטחת איכות/ בחינות קבלה:

- 8.1. במסגרת בחינות הקבלה תאומת הימצאותן של תעודות מעבדתיות/הצהרה מאת היצרן לגבי חומרים המופיעים בסעיף 4.1 לעיל והתאמת ממצאי הבדיקה לנדרש. כמו כן תאומת העובדה שהוגשו ואושרו דגמים בשלב טרום הייצור כמפורט בסעיף 7. בחינת הקבלה תהיה מושתתת על דגימה לפי תקן ישראלי מס' 2859 – בחינה מדגמית לפי תכונות איכותיות.
- 8.2. הדגימה תהיה לפי רמת בחינה II, דגימה כפולה, עם רא"ר 4% לכל הפגמים, בבחינה יבדקו הפרטים הבאים:

8.2.1. התאמת הדגם, סימטריות, ישרות והעדר עיוותים בפריט.

8.2.2. התאמת המידות לנדרש.

8.2.3. טיב התפירה וחוזק התפרים.

8.2.4. איכות ההדפסה.

8.2.5. התאמת הגוון בין הפסים למגן דוד.

8.2.6. פגמים בבד, כתמים, חורים וכדומה

8.2.7. התאמת חוטי התפירה.

8.2.8. ניקיון, סימון ואריזת הפריט.

9. אספקה וזמני אספקה:

- 9.1. הספק הזוכה יספק הטובין עפ"י הזמנות מאושרות ממשטרת ישראל, שיישלחו לספק בפקס ובהמשך באמצעות פורטל הספקים מעת לעת.
- 9.2. כמות מינימאלית להז' – 10 יח'
- 9.3. אספקת הטובין כוללת: אריזה, העמסה, הובלה, פריקה. וכן את כל העלויות הישירות והעקיפות הנוספות הכרוכות באספקת הדגלים.
- 9.4. אספקת הטובין תתבצע ע"י נציג הספק הזוכה.
- 9.5. הדגלים יסופקו עד 60 ימים קלנדריים מאישור ההזמנה.
- 9.6. האספקה תבוצע במהלך שעות העבודה המקובלות במשטרת ישראל: ימי א' – ה': בין השעות 16:00 – 08:00.
- 9.7. האספקה תתואם מראש ע"י הספק עם מחסן הציוד בבית דגן ותלווה בתעודת משלוח חתומה ע"י נציג המשטרה (שם פרטי ומשפחה ומ.א.) וחשבונית כדין, כולל אישור על ביצוע בקרת איכות (תעודת בחינה) בגין הפריטים המנופקים.

10. בהתאם לחוק הדגל, הסמל והמנון המדינה, התש"ט-1949 אנו מבהירים כדלקמן:

- 10.1. משטרת ישראל תרכוש דגלי לאום מתוצרת הארץ בלבד.
- 10.2. "דגל מתוצרת הארץ" - דגל המדינה שיוצר בישראל או באזור בידי יצרן שהוא אזרח ישראל או תושב קבע בישראל, או תאגיד הרשום בישראל, ובלבד שמחיר המרכיב הישראלי בו מהווה 35% לפחות ממחירו; לעניין זה, "ייצור" - הפקה של טובין או שינוי מהותי בהם, שכתוצאה ממנו התקבלו טובין חדשים או שונים.

רומנו	ניר אל
ציוד	מדור

נספח א',
דגלים ממין 1 דגל לאום – לתורן / ללשכות

הדפסת צבע הדגלים יראה באופן ברור ובאותה
רמת-איכות משני צדי הדגל ותואם לנדרש.

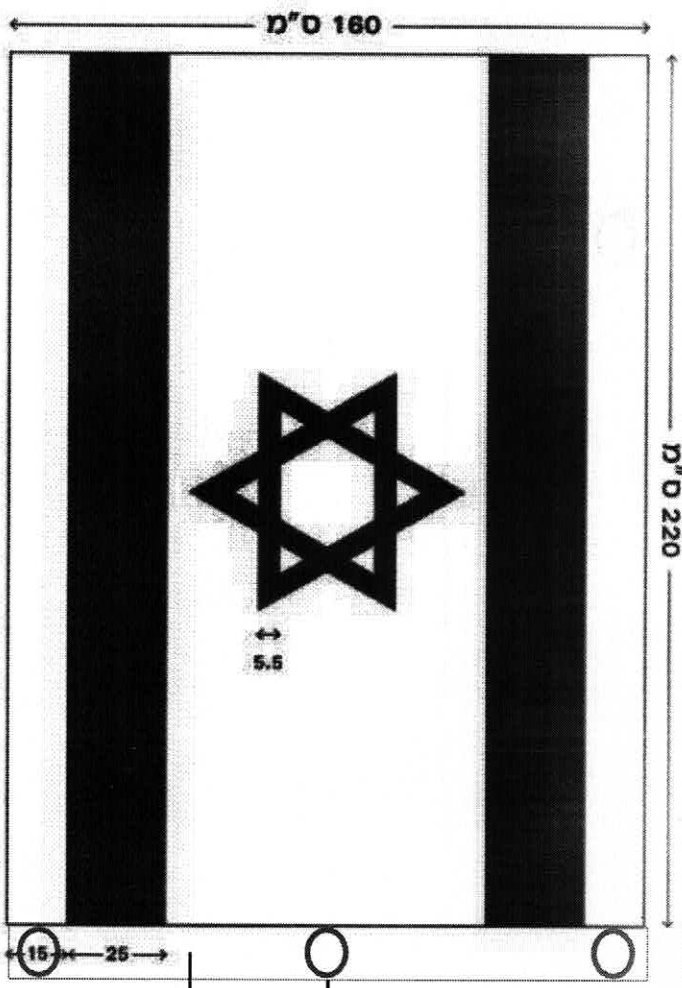

→ איבקות פלזיז / ניקל , סעיף 3.1.6

→ תעלה מבד שמשונית , סעיף 3.1.5

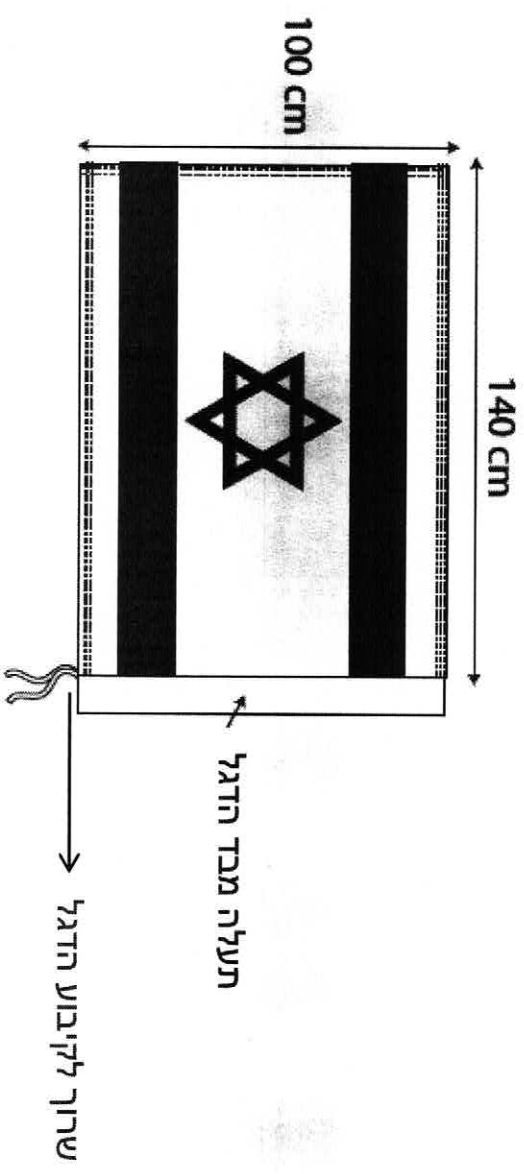

נספח ב'
דגלים ממין 2, משטרה / מג"ב

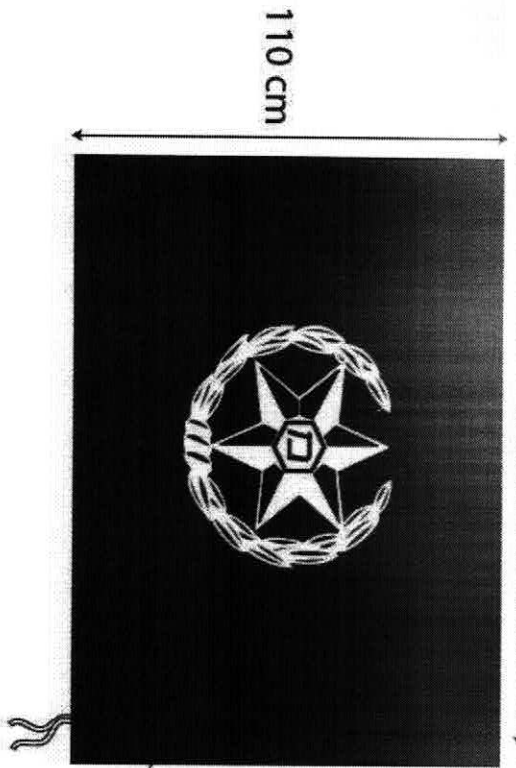

תעלה מסריג הדגל
מ"ס 8-8.5

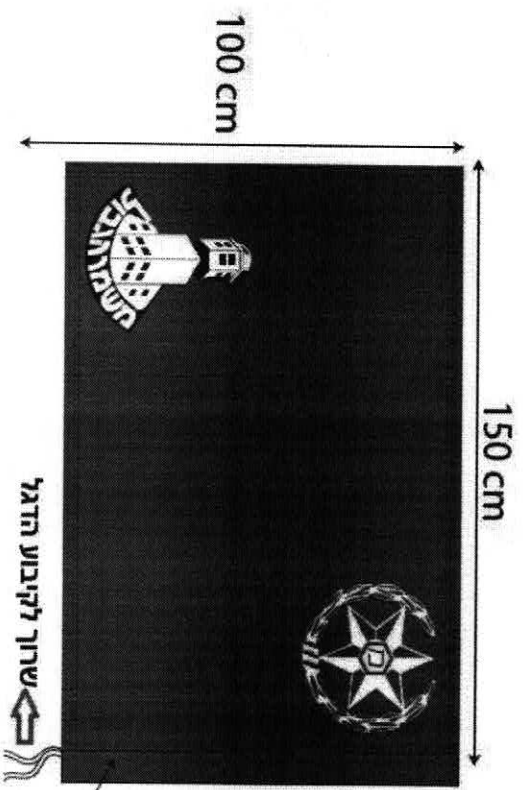

תעלה מסריג הדגל
מ"ס 8-8.5

נספח ג' – דגלים ממין 3 - דגלי מחוזות

150 cm

150 cm

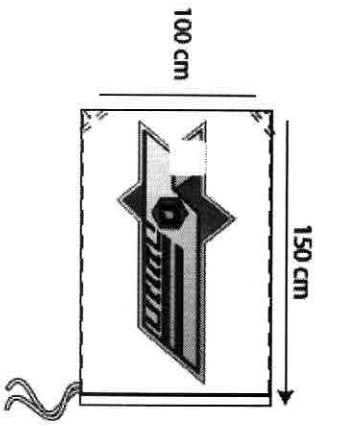
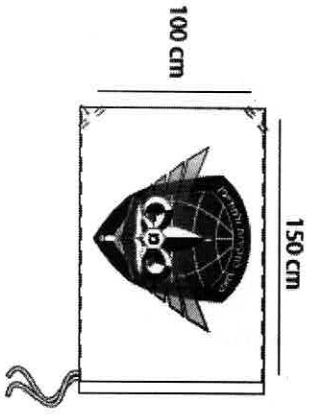
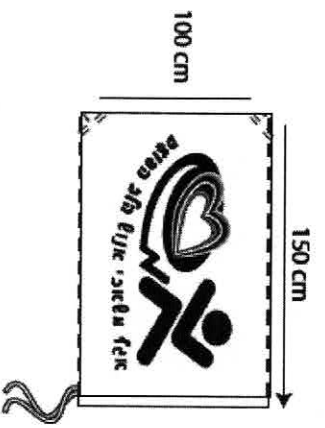
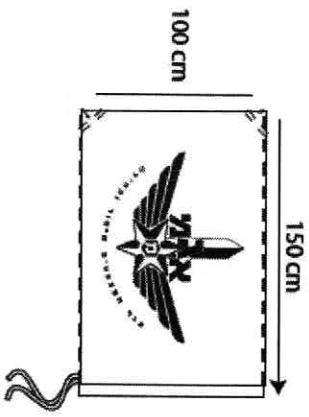
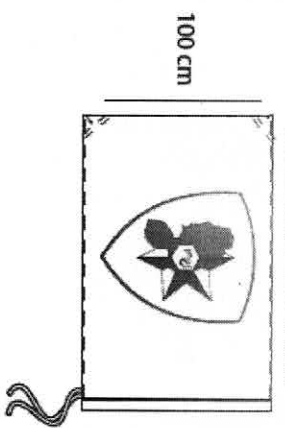
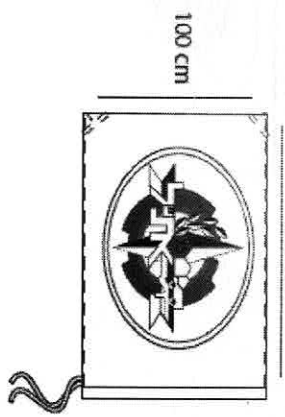

המשך, נוספה ג' – דגלים ממין 3 - דגלי מחוזות

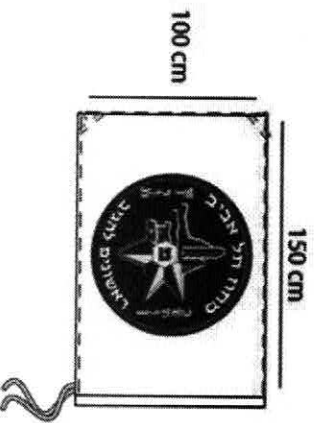
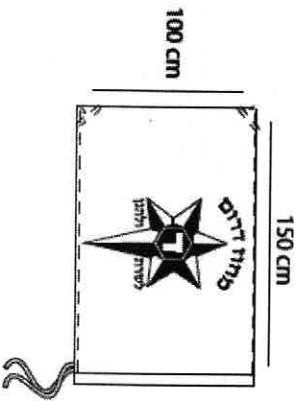
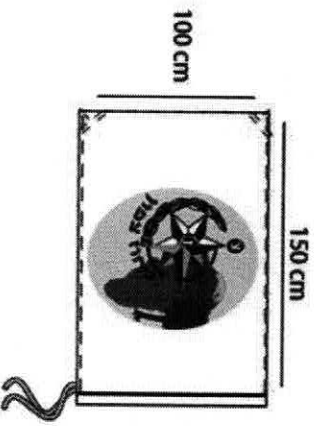
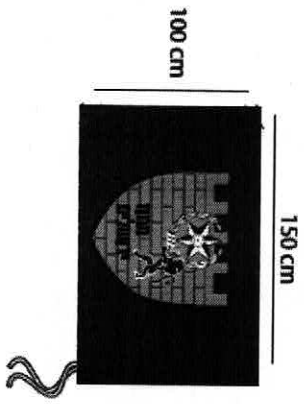
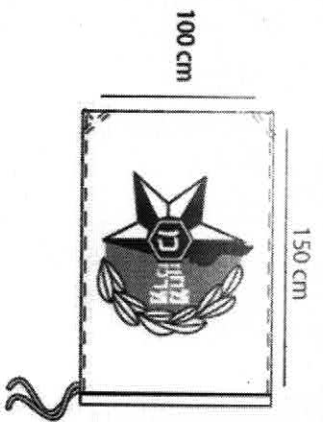
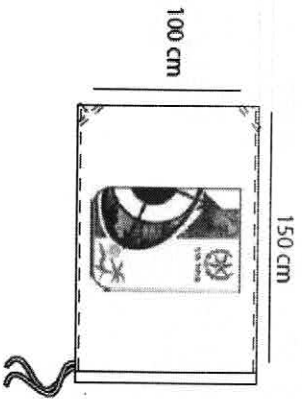

נספח ד'

מין 4 דגלי ביניין – 600/800/1000/1200/1500x100

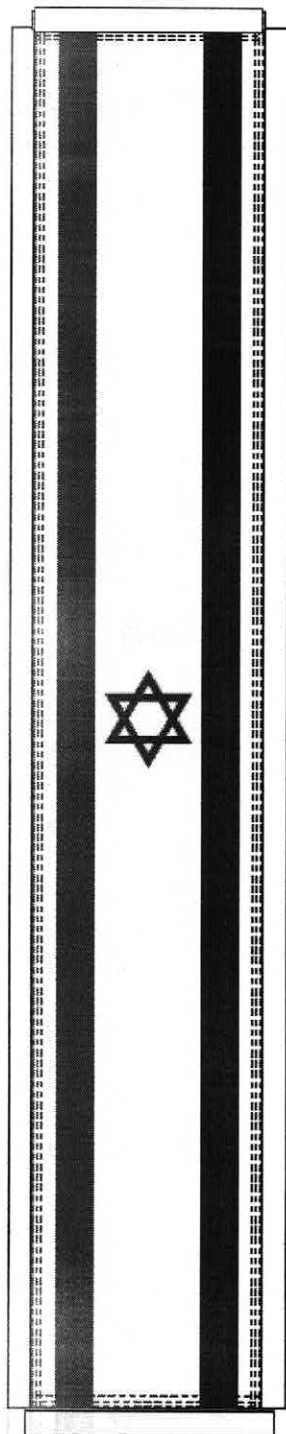

שרוול הדגל ברוחב 8.0 – 8.5 ס"מ ,
התעלות יישארו פתוחות בשני הצדדים .



3 תפרים
מקבילים

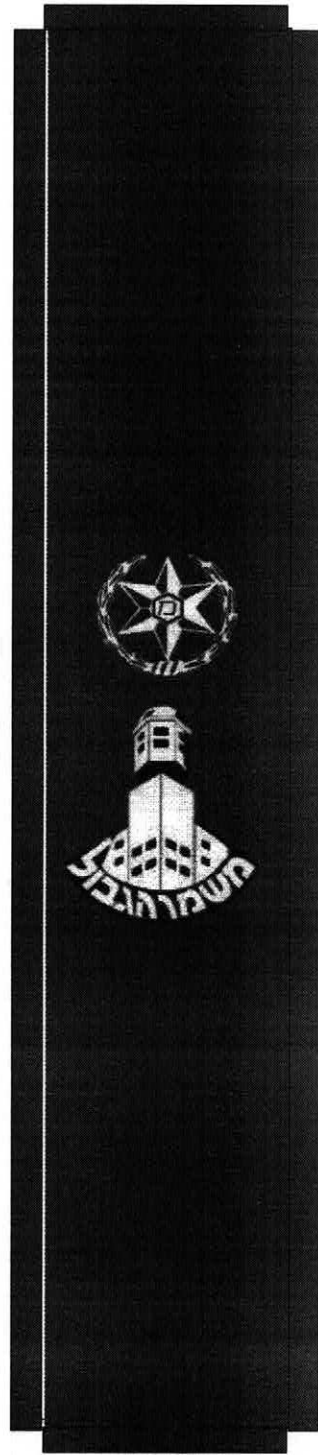

נספח ה', דגלים ממין 5 – דגלי ספינה/סירה
מבד כפול

